

通话转移

出席转移:

1. 与第一个号码在通话中, 按 **⏪** 键或转移软按键, 通话会被保持。
2. 然后拨打第二个电话号码 (将要转移的号码)。
3. 当通话被接通后, 按 **⏪** 键或转移软按键可将通话转移到第二个号码。

非出席转移/直转:

1. 与第一个号码在通话中, 按 **⏪** 键或转移软按键, 通话会被保持
2. 然后拨打第二个电话号码, 再按 **⏪** 键或转移软按键可将通话转移到第二个号码。

呼叫转移

1. 按下菜单键 > 功能 > 呼叫前转。
2. 选择线路的前转类型, 输入指定的号码和开启状态, 然后按保存软按键。

通话静音

1. 按下 **🔇** 可在通话时关闭麦克风。
2. 按下 **🔊** 可恢复麦克风的使用。

呼叫记录

1. 按下 **📞** 键或历史软按键或菜单 > 呼叫记录 > 本地通话记录。
2. 滚动浏览列表 **📞**。
3. 选择一个号码, 按下呼叫软按键或拿起听筒, 或按下 **📞**, 或按下 **🔊**。

电话本

访问电话本:

1. 按下 **📞** 或话簿软按键或 菜单 > 名片夹。
2. 选择联系人或者群组。
3. 选择一个号码, 按下呼叫软按键或拿起听筒, 或按下 **📞**, 或按下 **🔊**。

添加新号码:

1. 按下 **📞** 或话簿软按键或菜单 > 名片夹
2. 选择联系人, 按下增加。
3. 输入名称和号码, 按下保存软按键。

可编程按键

1. 您可以配置可编程按键的快捷方式。
2. 按下菜单键 > 设置 > 基本设置 > 键盘设置, 在可配置项中选择所需的按键, 类型和参数并按OK或保存软按键。

重拨

1. 按下 **🔄** 键, 选择需要拨打的号码, 按下呼叫软按键, 或拿起听筒, 或按下 **📞** 或 **🔊**。

勿打扰

1. 按下免扰软按键, 直接开启设备免打扰模式。
2. 或按下菜单 > 功能 > 免扰, 选择模式和类型, 并按下保存软按键, 开启线路或设备免打扰模式。

语音留言

1. 要访问您的语音信箱, 请按 **📞** 或菜单键 > 应用 > 语音留言, 如果您的服务器或PBX有未读消息, 则会显示消息的数量。
2. 选择线路并按拨号呼叫。

Fanvil

V1.0

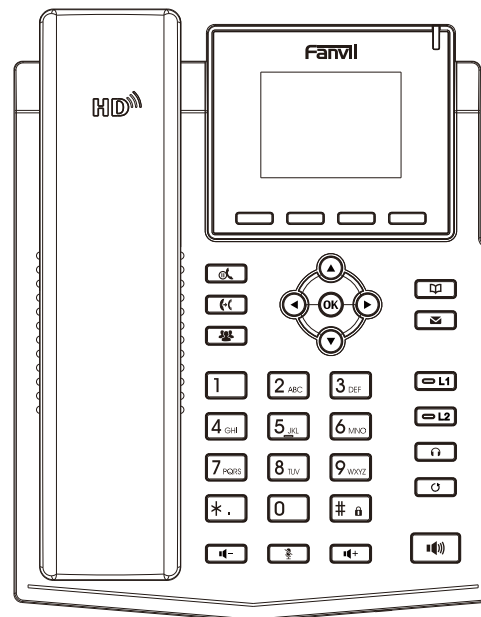

X3S/ X3SP

快速安装手册

深圳方位通讯科技有限公司
www.fanvil.com.cn

深圳方位通讯科技有限公司

网址: www.fanvil.com.cn
邮箱: sales@fanvil.com support@fanvil.com
电话: +86-755-2640-2199
传真: +86-755-2640-2618
地址: 深圳市宝安67区高新奇产业园二期一号楼A座4楼

P/N:CJBA100074A0

包装清单

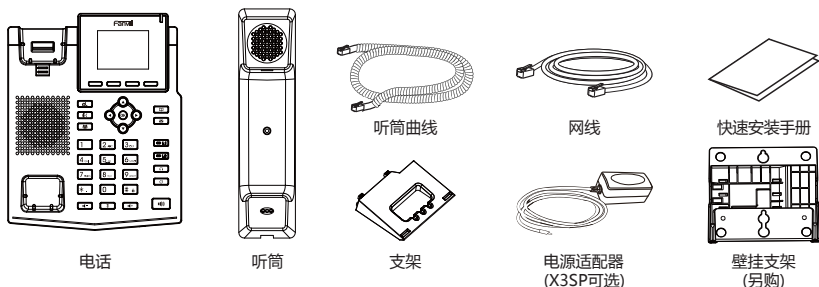

屏幕图标显示



按键功能



上翻键, 通话记录快捷键
下翻键, 状态快捷键
OK键, 菜单快捷键

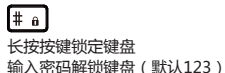
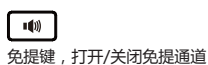
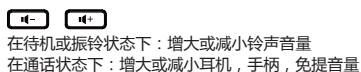
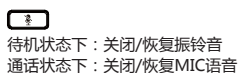
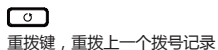
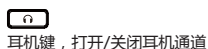
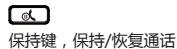

设备安装

请按照下面图片中的说明安装话机。

• 桌面式安装

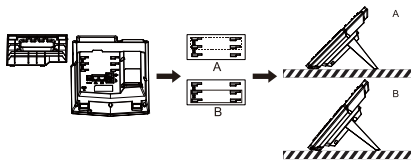

• 壁挂式安装 (壁挂支架需另外购买)

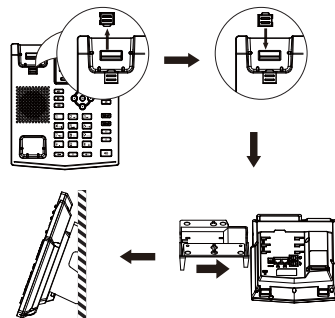

• 设备连接

请按下图说明将电源适配器, 网络, PC, 听筒, 耳机连接到相应的接口。

- ① 电源接口: 连接电源适配器
- ② 网络接口: 连接局域网或者互联网
- ③ PC接口: 连接电脑的网络接口
- ④ 耳机接口: 连接耳机
- ⑤ 听筒接口: 连接话机听筒

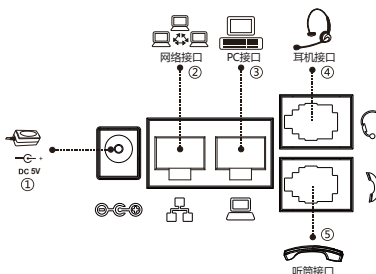

配置

通过话机配置

1. 按菜单键 > 设置 > 高级设置 (默认密码 123)
2. 选择网络 > 配置网络设置 (动态/静态IP/PPPoE)
3. 选择账号: 配置启用SIP账号, 填写SIP服务器地址, 端口, 用户名, 密码等

通过网页配置

1. 从设备上获取IP地址: 按 键, 或按菜单键 > 状态 > IP.
2. 登录: 在网页浏览器上输入IP地址. 电脑和电话应处于同一个IP地址段, 默认的用户名和密码都是“admin”。
3. 配置: 选择网络/账号等, 并填写相关内容.
4. 保存配置.

语言设置

1. 按菜单键 > 设置 > 基本设置 > 语言.
2. 选择需要的语言, 并按下保存软按键.

拨打电话

1. 预拨号: 先输入电话号码, 再拿起听筒.
2. 直接拨号: 先拿起听筒, 再输入电话号码.
3. 免提: 先输入电话号码, 再按下 ; 顺序反之的操作亦可.
4. 耳机: 先输入电话号码, 再按下 ; 顺序反之的操作亦可.
5. 指定线路拨号: 按指定的线路键, 输入电话号码, 再按呼叫.

接听电话

1. 使用听筒接听: 拿起听筒.
2. 使用耳机接听: 按下 .
3. 使用免提接听: 按下 .

保持/恢复通话

1. 按下 键或保持软按键, 可保持通话.
 2. 再次按下 键或恢复软按键可恢复通话.
- 注意: 当有多个通话存在, 可以使用 导航键选择对应的通话, 并使用相应的软按键来保持或恢复通话.

三方会议

1. 当与一路通话在进行中, 按下 键或会议软按键, 第一个通话将被保持.
2. 然后输入第二个电话号码进行呼叫.
3. 然后, 第二个通话建立, 再按下 键或会议软按键, 进入会议模式.